



CW 50

Liberdade criativa ilimitada e máxima entrada de luz

R

Reynaers
Aluminium

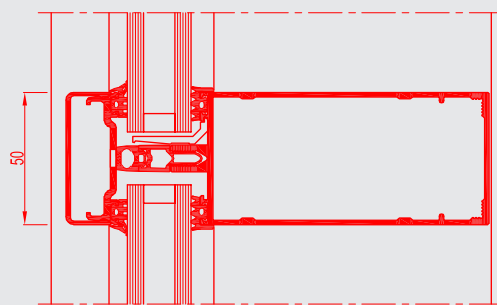
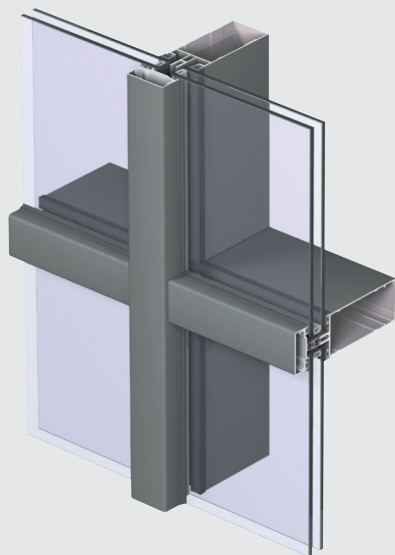

Concept Wall 50® é um sistema para fachadas e coberturas que oferece uma liberdade criativa ilimitada e permite máxima entrada de luz no edifício. Vai assim ao encontro de todos os requisitos da arquitetura contemporânea. Soluções inovadoras rumo à tendência de painéis de vidro grandes, pesados e espessos. O sistema CW 50 suporta panos de vidro até 700 kg em várias configurações de suporte de vidro. Ainda pode ser adicionado mais peso de vidro em soluções à medida.

O sistema está disponível em várias variantes de design e aplicação de vidro tais como aparência de aço, contra-tampa padrão, vidro estrutural colado e grampeado. Níveis específicos de resistência ao fogo, anti-bala, anti-intrusão e isolamento térmico até $U_f = 0,56W/m^2K$, são assegurados por diferentes variantes técnicas.

Adicionalmente, tipos de abertura específicos podem ser integrados: abertura paralela, projetante, folha oculta, batente e também janela de cobertura faceada para aplicações do sistema na cobertura.

O CW 50 disponibiliza uma extensa gama de perfis, vedantes, acessórios e ferramentas. É especialmente desenvolvido para agilizar o processo de fabrico e instalação.

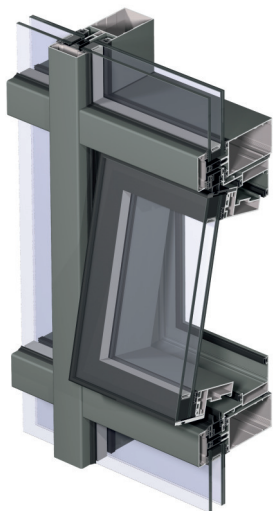

A extensa gama de perfis CW 50 cumpre todos os requisitos da arquitetura contemporânea. Quanto ao desempenho térmico, o sistema oferece soluções em diferentes níveis, permitindo nomeadamente a utilização de vidros tripos e tornando o sistema adequado a construções passivas ou edifícios de baixo consumo energético.

Elementos de abertura com desempenhos e estética impressionantes podem ser perfeitamente integrados na fachada.

Tipos de abertura disponíveis:

Abertura para o exterior

Os elementos de abertura para o exterior da CW foram completamente redesenhados. Os elementos são agora melhor isolados termicamente, capazes de atingir as dimensões máximas em todas as variantes, atingir melhores desempenhos em geral, podem ser equipadas com vidro triplo em ambas as variantes de envidraçamento, podem ser combinados com todas as variantes da CW 50 e apresentam uma maior facilidade e velocidade de produção.

Estão disponíveis em 2 variantes – **Janela projetante ou THW (1.)** e **Janela projetante paralela ou POW (2.)** e ambas podem ser motorizadas automaticamente. As forças de manobra reduzidas também permitem uma operação manual suave com uma vasta escolha de puxadores. A abertura pode ser restringida para se adequar às necessidades e regulamentação locais, tais como proteção contra quedas e Sistemas de Ventilação para extração de fumos ou calor.

Embora a Janela Projetante (THW) seja mais conhecida, utilizada e tenha as suas vantagens (por exemplo, elementos operados manualmente podem ser mais largos), o conceito de uma janela projetante paralela (POW) permite um fluxo de ar maximizado para janelas pequenas ou altas. Pode melhorar a ventilação natural com a mesma superfície de janela, o que aumenta o conforto térmico e um clima interior saudável para os utilizadores dos edifícios. Esteticamente, uma janela de abertura paralela dá uma impressão uniforme: o reflexo do edifício permanece o mesmo para as folhas abertas ou fechadas.

1.

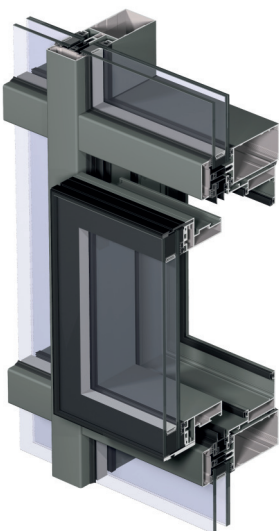

2.



Janela Projetante: THW



Janela Projetante Paralela: POW

A variante **Janela para Cobertura (3)** foi totalmente revista para cumprir as exigências atuais e para fornecer uma solução perfeita, à prova de água e de alto isolamento, para elementos de abertura para o exterior em coberturas de vidro quase horizontais. Estão disponíveis diferentes opções de envidraçamento: ou uma versão de custo eficiente com bites para vidro padrão ou uma versão mais depurada esteticamente com vidro decalado. Ambas as variantes de vidro podem ser combinadas para criar uma soleira livre de água no lado inferior para permitir inclinações até 5°.

As variantes de alto isolamento asseguram um desempenho melhorado por via da utilização de juntas adicionais e barretes isolantes mais longas. A possibilidade de integrar vidro de 62 mm nesta versão HI potencializa a eficiência térmica. A versão motorizada é especialmente conveniente em janelas de difícil alcance ou no âmbito de sistemas integrados de gestão de edifícios. A Janela para Cobertura pode ser aplicada em conjunto com a CW 50-RA, CW 60-RA e no sistema de coberturas CR 120.

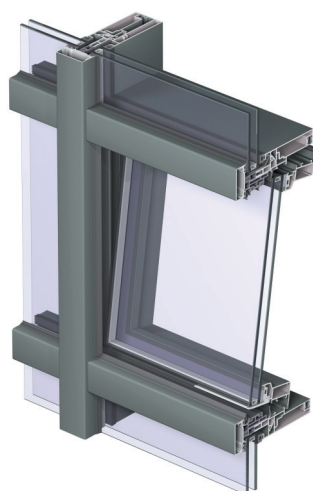
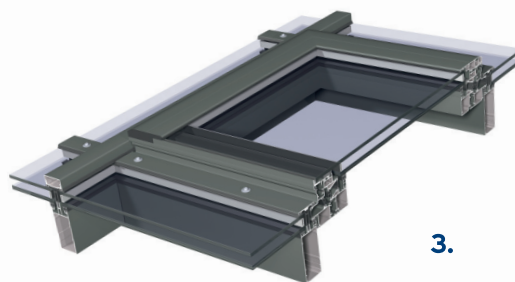

Abertura para o interior

Um tipo especial de abertura interior, também conhecido por folha oculta, é uma solução com colagem estrutural que pode ser aplicada numa fachada com tampas exteriores ou grampeada. A principal vantagem reside no facto de que, exteriormente, não difere de um painel fixo e por conseguinte, não afeta a geometria exterior da fachada. No interior, a vista de alumínio é minimizada. A estanquidade à água é assegurada com a utilização de um vedante central.

Integração de sistemas Reynaers para janelas e portas

Diversos perfis de conexão permitem a integração fácil e discreta de outros sistemas Reynaers para janelas e portas.



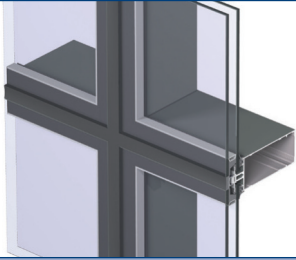
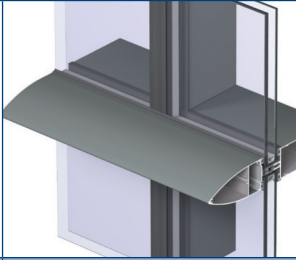
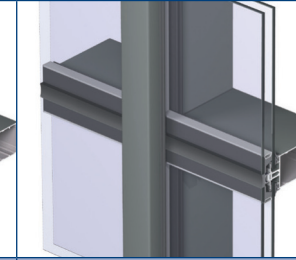
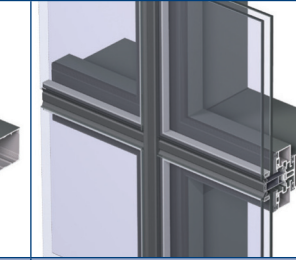

			
CW 50-SC	CW 50-HL	CW 50-VL	CW 50-SG
grampeada	trama horizontal	trama vertical	vidro estrutural colado
50 mm	50 mm	50 mm	50/88 mm
junta: 20 mm	vertical: 20 mm junta horizontal: 50 mm	vertical: 50 mm horizontal: 20 mm junta	vedante EPDM (largura 27 mm)
de 42 mm a 300 mm	de 42 mm a 300 mm	de 42 mm a 300 mm	de 42 mm a 300 mm
de 5 mm a 193 mm	de 5 mm a 193 mm	de 5 mm a 193 mm	de 5 mm a 193 mm
min 14 cm ⁴ até max 2690 cm ⁴	min 14 cm ⁴ até max 2690 cm ⁴	min 14 cm ⁴ até max 2690 cm ⁴	min 14 cm ⁴ até max 2690 cm ⁴
min 4 cm ⁴ até max 612 cm ⁴	min 4 cm ⁴ até max 612 cm ⁴	min 4 cm ⁴ até max 612 cm ⁴	min 4 cm ⁴ até max 612 cm ⁴
min 8 cm ⁴ até max 59 cm ⁴	min 8 cm ⁴ até max 59 cm ⁴	min 8 cm ⁴ até max 59 cm ⁴	min 8 cm ⁴ até max 59 cm ⁴
não aplicável	diferentes formas disponíveis	diferentes formas disponíveis	não aplicável
grampeamento contínuo e grampeamento pontual com torniquete	vertical: grampeamento contínuo e grampeamento pontual com torniquete horizontal: fixo com contra tampas	vertical: fixo com contra tampas horizontal: grampeamento contínuo e grampeamento pontual com torniquete	vidro estrutural em cassetes
vidro com selagem estrutural	20 mm/vidro c/ selagem estrutural	20 mm/vidro c/ selagem estrutural	vidro com selagem estrutural
de 27 mm a 63 mm	de 22 mm a 48 mm	de 27 mm a 40 mm	de 24 mm a 36 mm
1 - 2 - 3 - 5	1 - 2 - 3 - 5	1 - 2 - 3 - 5	1 - 2 - 5
sim	não	sim	não

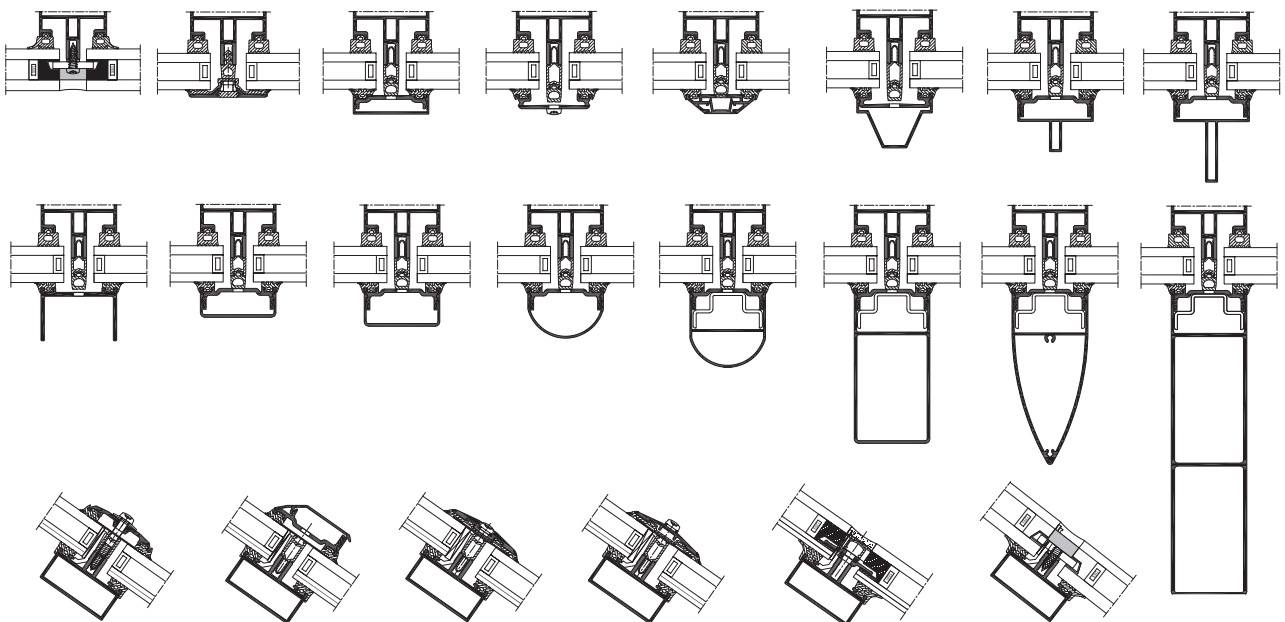

Gama de tampas exteriores

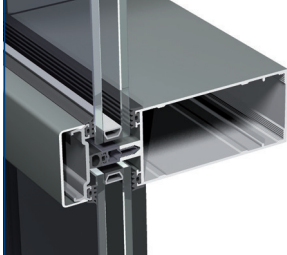
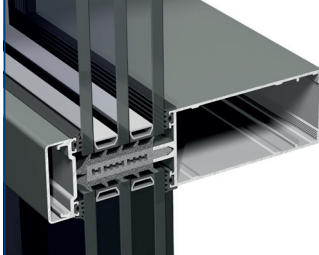

CARACTERÍSTICAS TÉCNICAS

			
Variantes de estilo	CW 50	CW 50-HI	CW 50-FP
	funcional	máximo conforto térmico	Resistência ao fogo: E 15, EW 20, EI 15, E 30, EW 30, EI 30, E 60, EW 60 & EI 60
Vista interior	50 mm	50 mm	50 mm
Vista exterior	50 mm	50 mm	50 mm
Profundidade dos montantes	de 42 mm a 300 mm	de 42 mm a 300 mm	de 63 mm a 105 mm
Profundidade das travessas	de 5 mm a 193 mm	de 5 mm a 193 mm	de 67 mm a 109 mm
Inércia dos montantes (Ix: vento)	min 14 cm ⁴ até max 2690 cm ⁴	min 14 cm ⁴ até max 2690 cm ⁴	min 38 cm ⁴ até max 123 cm ⁴
Inércia das travessas (Ix: vento)	min 4 cm ⁴ até max 612 cm ⁴	min 4 cm ⁴ até max 612 cm ⁴	min 34 cm ⁴ até max 124 cm ⁴
Inércia das travessas (Iy: peso)	min 8 cm ⁴ até max 59 cm ⁴	min 8 cm ⁴ até max 59 cm ⁴	min 20 cm ⁴ até max 29 cm ⁴
Capas exteriores	diferentes formas disponíveis	diferentes formas disponíveis	diferentes formas disponíveis
Método de vedação	fixo com contra-tampas	fixo com contra-tampas	fixo com contra-tampas
Altura do bite	20 mm	20 mm	20 mm
Espessura do vidro	de 6 mm a 61 mm	de 22 mm a 61 mm	35 mm / 45 mm a 48 mm
Tipos de abertura (ver descrição*)	1 - 2 - 3 - 4 - 5	1 - 2 - 3 - 4 - 5	CS 77-FP porta
Cobertura	sim	sim	não



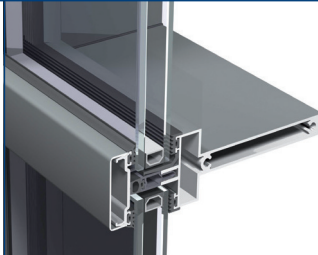





CARACTERÍSTICAS TÉCNICAS

			
Variantes de estilo	CW 50-SL	CW 50 ALU ON STEEL	CW 50-TT
	aparência minimalista	concebido para estrutura de aço	sistema otimizado
Vista interior	15/50 mm	50 mm	50 mm
Vista exterior	50 mm	50 mm	50 mm
Profundidade dos montantes	de 126 mm a 168 mm	51 mm	-
Profundidade das travessas	de 88 mm a 173 mm	de 5 mm a 58 mm	de 84 mm a 231 mm
Inércia dos montantes (Ix: vento)	min 160 cm ⁴ até max 381 cm ⁴	não aplicável	-
Inércia das travessas (Ix: vento)	min 73 cm ⁴ até max 436 cm ⁴	min 4 cm ⁴ até max 16 cm ⁴	min 74 cm ⁴ até max 937 cm ⁴
Inércia das travessas (Iy: peso)	min 9 cm ⁴ até max 24 cm ⁴	min 8 cm ⁴ até max 13 cm ⁴	min 23 cm ⁴ até max 68 cm ⁴
Capas exteriores	diferentes formas disponíveis	diferentes formas disponíveis	diferentes formas disponíveis
Método de vedação	fixo c/ contra-tampas/grampeada	fixo c/ contra-tampas/grampeada	fixo c/ contra-tampas/grampeada
Altura do bite	20 mm	20 mm	20 mm
Espessura do vidro	de 6 mm a 61 mm	de 6 mm a 61 mm	de 6 mm a 64 mm
Tipos de abertura (ver descrição*)	1 - 2 - 3 - 4 - 5	1 - 2 - 3 - 4 - 5	1 - 2 - 5
Cobertura	sim	sim	não



Reynaers
Aluminium

TOGETHER FOR BETTER

DESEMPENHOS							
ENERGIA							
	Isolamento térmico ⁽¹⁾ EN 12631:2012	Valor Uf a partir de 0,56 W/m²K, dependendo da combinação de perfis					
CONFORTO							
	Atenuação acústica ⁽²⁾ EN ISO 10140-2; EN ISO 717-1	RW (C;Ctr) = 33 (-1; -4) dB / 60 (-2; -6) dB, dependendo do tipo de vidro e painel.					
	Permeabilidade ao ar ⁽³⁾ EN 12153, EN 12152	A1 (150 Pa)	A2 (300 Pa)	A3 (450 Pa)	A4 (600 Pa)	AE 1200 (1200 Pa)	AE 1950 (1950 Pa)
	Estanquidade à água ⁽⁴⁾ EN 12155, EN 12154	R4 (150 Pa)	R5 (300 Pa)	R6 (450 Pa)	R7 (600 Pa)	RE 1200 (1200 Pa)	RE 1950 (1950 Pa)
	Resistência à carga do vento, pressão máxima de ensaio ⁽⁵⁾ EN 12179, EN 13116	2000 Pa			2400 Pa		
	Resistência ao impacto EN 12600, EN 14019	I3 / E5			I5 / E5		
SEGURANÇA							
	Resistência ao fogo ⁽⁶⁾ EN 1364-3, EN 13501-2	EI 15	EW 30	EI 30	E 60	EW 60	EI 60
	Resistência ao roubo ⁽⁷⁾ EN 1627 - EN 1630	WK1 / RC1		WK2 / RC2		WK3 / RC3	

Esta tabela mostra as classes e valores de desempenho que podem ser alcançadas com configurações específicas e tipos de abertura.

- (1) O valor Uf mede o fluxo de calor. Quanto mais baixo for o valor Uf, melhor é o isolamento térmico da fachada.
- (2) O índice de redução de som (Rw) mede a capacidade de atenuação de ruído da fachada.
- (3) O teste de permeabilidade ao ar mede o volume de ar que atravessa a fachada a uma determinada pressão de ar.
- (4) O teste de estanquidade à água implica aplicar um jato de água uniforme a uma pressão de ar crescente até que a água atravesse a fachada.
- (5) O teste de resistência à carga do vento é uma medida de resistência estrutural dos perfis e é testado através da aplicação de níveis de pressão de ar crescentes de forma a simular a força do vento.
- (6) A resistência ao fogo é definida, expondo a fachada ao fogo, a fim de determinar a estabilidade, isolamento térmico e isolamento de radiação num determinado período de tempo.
- (7) A resistência ao roubo é testada com recurso a forças estáticas e dinâmicas bem como com simulações de intrusão utilizando ferramentas e técnicas específicas. Esta variante requer acessórios anti-intrusão específicos e técnicas de fabrico próprias.

